

# Ổ Cắm Kéo Dài

## Extension Cord Socket

### Thông tin cảnh báo an toàn:

- Điện áp sử dụng: **220V – 240V ~ 50Hz**
- Việc lắp đặt phải do người có chuyên môn về điện thực hiện.

**Hướng dẫn sử dụng:** sử dụng đúng thông số kỹ thuật in trên bao bì hoặc sản phẩm.

**Hướng dẫn bảo quản:** bảo quản sản phẩm nơi khô ráo.



Ổ cắm đa năng cắm được hầu hết các loại phích cắm trên thế giới



Ổ cắm có màn che an toàn đảm bảo an toàn điện, đặc biệt đối với trẻ nhỏ



Dây nối các ổ cắm được hàn và cố định, chắc chắn

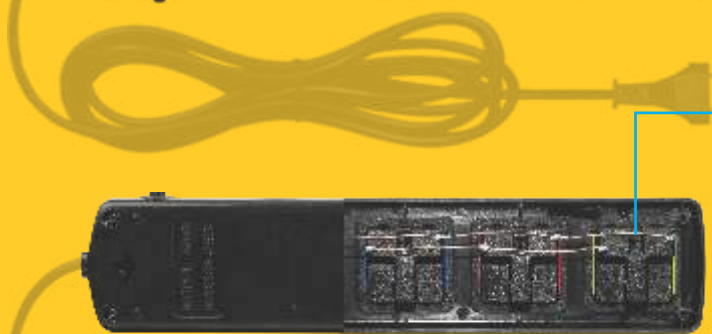

**Ổ CẮM DÙNG CHO VĂN PHÒNG - OFFICE SOCKET EXTENSION CORD**

- Cắm được các loại phích cắm 2 chân Ø4, Ø5 và phích dẹt đảm bảo luôn luôn chặt, tiếp xúc tốt.
- Ổ cắm có nắp che an toàn.
- Được bảo vệ quá tải bởi CB.
- Thiết kế công tắc chìm sâu, đảm bảo an toàn điện, tránh vô tình làm tắt hay bật nguồn ngoài mong muốn.

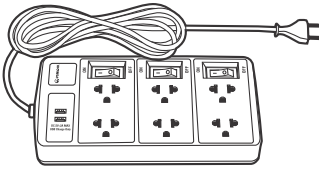
**Ổ 3 CHẤU KÉO DÀI 6 Ổ, 2 CỔNG USB VÀ 3 CÔNG TẮC LIÊN MẶT - 3 Pin 6 Socket Extension Cord, 2 USB Port & 3 Switch**

Mã số Code	Số công tắc No. Of Switch	Số ổ cắm No. Of Socket	Chiều dài dây Wire Length(m)	Loại dây Wire Type	Đơn giá(VNĐ) Unit Price
<b>6UNN/2USB3/L</b>	3	6	3	2x1	<b>556.200</b>

**Ổ 2 CHẤU KÉO DÀI - MULTI SOCKET EXTENSION CORD**

- Cắm được các loại phích đôi thông dụng.
- Nhíp tiếp xúc được chế tạo từ vật liệu đồng có độ đàn tính cao đảm bảo tiếp xúc chắc chắn, hạn chế mô-ve đánh lửa, đảm bảo an toàn khi sử dụng.
- Tùy vào nhu cầu, người sử dụng có thể lựa chọn các loại ổ cắm với các tính năng cao cấp như: Ổ cắm có công tắc, ổ cắm có rơ-le bảo vệ quá tải...

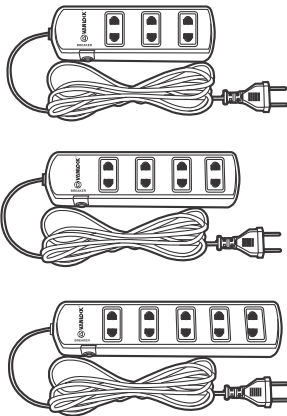
**Ổ 2 CHẤU KÉO DÀI KHÔNG CÓ CÔNG TẮC VÀ ĐÈN BÁO - Multi Socket Extension Cord w/o Switch & Neon**
*Loại không có rơ-le bảo vệ quá tải - without Overload Protection*

Mã số Code	Số công tắc No. Of Switch	Số ổ cắm No. Of Socket	Chiều dài dây Wire Length(m)	Loại dây Wire Type	Đơn giá(VNĐ) Unit Price
<b>3S3/T</b>	0	3	3	2x0.75	<b>66.000</b>
<b>3S5/T</b>	0	3	5	2x0.75	<b>82.000</b>
<b>4S3/T</b>	0	4	3	2x0.85	<b>67.000</b>
<b>4S5/T</b>	0	4	5	2x0.85	<b>87.000</b>
<b>5S3/T</b>	0	5	3	2x0.85	<b>78.000</b>
<b>5S5/T</b>	0	5	5	2x0.85	<b>97.000</b>

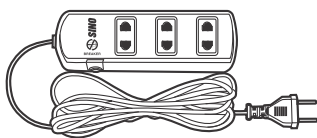
**Ổ CẮM CÔNG SUẤT LỚN 3 MÉT, 3 Ổ 3 LỬA**
**HEAVY DUTY MULTI SOCKET, EXTENSION CORD FOR 3 HOTPOT**
**Ổ 2 CHẤU KÉO DÀI KHÔNG CÓ CÔNG TẮC VÀ ĐÈN BÁO - Multi Socket Extension Cord w/o Switch & Neon**

Mã số Code	Số công tắc No. Of Switch	Số ổ cắm No. Of Socket	Chiều dài dây Wire Length(m)	Loại dây Wire Type	Đơn giá(VNĐ) Unit Price
<b>3S3L3</b>	0	3	3	2x2.5	<b>111.000</b>

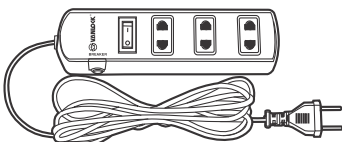
**Ổ 2 CHẤU KÉO DÀI, CÓ CÔNG TẮC & ĐÈN BÁO, KHÔNG CÓ RƠ-LE BẢO VỆ QUÁ TẢI**
**2 PIN MULTI SOCKET EXTENSION CORD WITH SWITCH & NEON**
**3 Ổ, 1 công tắc - 3 Socket, 1 Switch**

Mã số Code	Số công tắc No. Of Switch	Số ổ cắm No. Of Socket	Chiều dài dây Wire Length(m)	Loại dây Wire Type	Đơn giá(VNĐ) Unit Price
<b>3SN3/T</b>	1	3	3	2x0.75	<b>84.000</b>
<b>3SN5/T</b>	1	3	5	2x0.75	<b>99.000</b>

*Có sản xuất ổ chiều dài dây 10m theo đơn đặt hàng.*

Sản phẩm thuộc tiêu chuẩn / Standard: TCVN 6188-1:2007; IEC 60884-1:2002

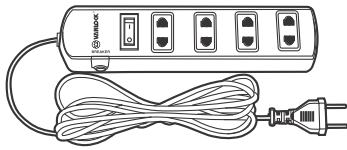
**Ổ 2 CHẤU KÉO DÀI, CÓ CÔNG TẮC & ĐÈN BÁO, KHÔNG CÓ RƠ-LE BẢO VỆ QUÁ TẢI**  
**2 PIN MULTI SOCKET EXTENSION CORD WITH SWITCH & NEON**
**4 ổ, 1 công tắc - 4 Socket, 1 Switch**

Mã số Code	Số công tắc No. Of Switch	Số ổ cắm No. Of Socket	Chiều dài dây Wire Length(m)	Loại dây Wire Type	Đơn giá(VNĐ) Unit Price
4SN3/T	1	4	3	2x0.85	85.000
4SN5/T	1	4	5	2x0.85	101.000

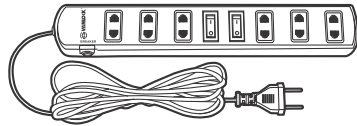
**6 ổ, 2 công tắc - 6 Socket, 2 Switch**

Mã số Code	Số công tắc No. Of Switch	Số ổ cắm No. Of Socket	Chiều dài dây Wire Length(m)	Loại dây Wire Type	Đơn giá(VNĐ) Unit Price
6SN3/T	2	6	3	2x1	111.500
6SN5/T	2	6	5	2x1	124.000

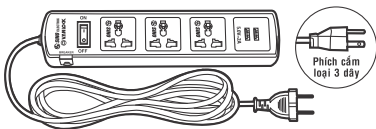
**Ổ ĐA NĂNG KÉO DÀI, CÓ CÔNG TẮC, ĐÈN BÁO & CỔNG USB**  
**UNIVERSAL MULTI SOCKET EXTENSION CORD WITH SWITCH, NEON & USB PORT**
**3 ổ, 1 công tắc, 2 cổng USB - 3 Socket, 1 Switch, 2 USB Port**

Mã số Code	Số công tắc No. Of Switch	Số ổ cắm No. Of Socket	Cổng USB USB Port	Chiều dài dây Wire Length(m)	Loại dây Wire Type	Đơn giá(VNĐ) Unit Price
3SKN/2USB3	1	3	2	3	2x1	334.000
3SKNE/2USB3	1	3	2	3	3x1	366.600
3SKN/2USB5	1	3	2	5	2x1	390.000
3SKNE/2USB5	1	3	2	5	3x1	418.000

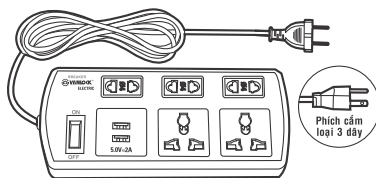
**3 ổ 2 chấu, 2 ổ đa năng, 2 cổng USB - 2 Pin Triple Socket, 3 Universal Socket, 2 USB Port**

Mã số Code	Số công tắc No. Of Switch	Số ổ cắm No. Of Socket	Cổng USB USB Port	Chiều dài dây Wire Length(m)	Loại dây Wire Type	Đơn giá(VNĐ) Unit Price
3S2SKN/2USB3	1	5	2	3	2x1	386.800
3S2SKNE/2USB3	1	5	2	3	3x1	418.000
3S2SKN/2USB5	1	5	2	5	2x1	428.000
3S2SKNE/2USB5	1	5	2	5	3x1	470.000

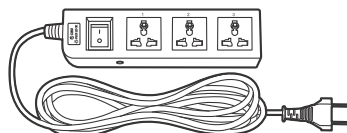
**Ổ CẮM ĐA NĂNG KÉO DÀI CAO CẤP CÓ CÔNG TẮC, RƠLE**  
**PREMIUM UNIVERSAL MULTI SOCKET EXTENSION CORD WITH SWITCH & OVERLOAD RELAY**
**3 ổ, 1 công tắc - 3 Socket, 1 Switch**

Mã số Code	Số công tắc No. Of Switch	Số ổ cắm No. Of Socket	Chiều dài dây Wire Length(m)	Loại dây Wire Type	Đơn giá(VNĐ) Unit Price
3SKN3/CC	1	3	3	2x0.75	158.000
3SKN5/CC	1	3	5	3x0.75	182.000

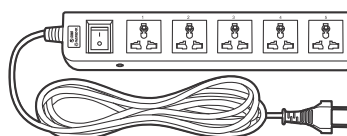
**5 ổ, 1 công tắc - 5 Socket, 1 Switch**

Mã số Code	Số công tắc No. Of Switch	Số ổ cắm No. Of Socket	Chiều dài dây Wire Length(m)	Loại dây Wire Type	Đơn giá(VNĐ) Unit Price
5SKN3/CC	1	5	3	2x0.75	186.000
5SKN5/CC	1	5	5	3x0.75	236.000

Có sản xuất ổ chiều dài dây 10m theo đơn đặt hàng.

Sản phẩm thuộc tiêu chuẩn / Standard: TCVN 6188-1:2007; IEC 60884-1:2002

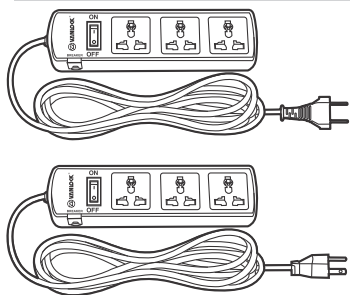
**Ổ ĐA NĂNG KÉO DÀI, CÓ CÔNG TẮC & ĐÈN BÁO**  
**UNIVERSAL MULTI SOCKET EXTENSION CORD WITH SWITCH & NEON**
**3 ổ, 1 công tắc - 3 Socket, 1 Switch**

Mã số Code	Số công tắc No. Of Switch	Số ổ cắm No. Of Socket	Chiều dài dây Wire Length(m)	Loại dây Wire Type	Đơn giá(VNĐ) Unit Price
<b>3SKN3</b>	1	3	3	2x0.75	<b>129.000</b>
<b>3SKNE3</b>	1	3	3	3x0.75	<b>175.000</b>
<b>3SKN5</b>	1	3	5	2x0.75	<b>151.000</b>
<b>3SKNE5</b>	1	3	5	3x0.75	<b>187.500</b>

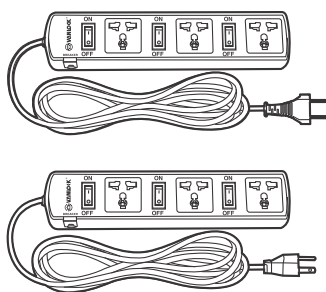
**3 ổ, 3 công tắc - 3 Socket, 3 Switch**

Mã số Code	Số công tắc No. Of Switch	Số ổ cắm No. Of Socket	Chiều dài dây Wire Length(m)	Loại dây Wire Type	Đơn giá(VNĐ) Unit Price
<b>3SKNN3</b>	3	3	3	2x0.75	<b>143.800</b>
<b>3SKNNE3</b>	3	3	3	3x0.75	<b>179.800</b>
<b>3SKNN5</b>	3	3	5	2x0.75	<b>179.800</b>
<b>3SKNNE5</b>	3	3	5	3x0.75	<b>221.900</b>

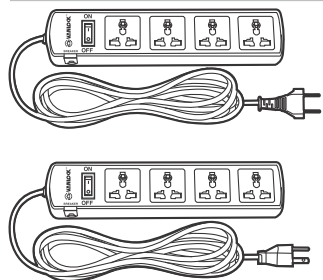
**4 ổ, 1 công tắc - 4 Socket, 1 Switch**

Mã số Code	Số công tắc No. Of Switch	Số ổ cắm No. Of Socket	Chiều dài dây Wire Length(m)	Loại dây Wire Type	Đơn giá(VNĐ) Unit Price
<b>4SKN3</b>	1	4	3	2x0.85	<b>145.000</b>
<b>4SKNE3</b>	1	4	3	3x0.85	<b>184.000</b>
<b>4SKN5</b>	1	4	5	2x0.85	<b>169.000</b>
<b>4SKNE5</b>	1	4	5	3x0.85	<b>208.200</b>

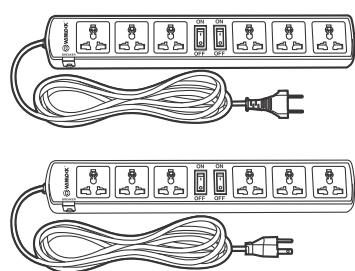
**6 ổ, 2 công tắc - 6 Socket, 2 Switch**

Mã số Code	Số công tắc No. Of Switch	Số ổ cắm No. Of Socket	Chiều dài dây Wire Length(m)	Loại dây Wire Type	Đơn giá(VNĐ) Unit Price
<b>6SKN3</b>	2	6	3	2x1	<b>195.000</b>
<b>6SKNE3</b>	2	6	3	3x1	<b>245.000</b>
<b>6SKN5</b>	2	6	5	2x1	<b>245.000</b>
<b>6SKNE5</b>	2	6	5	3x1	<b>302.900</b>

Có sản xuất ổ chiều dài dây 10m theo đơn đặt hàng.

Sản phẩm thuộc tiêu chuẩn / Standard: TCVN 6188-1:2007; IEC 60884-1:2002

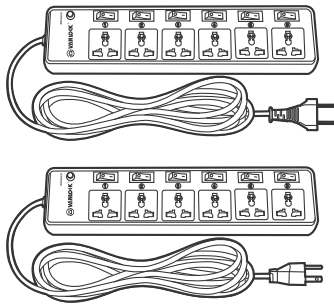
**Ổ ĐA NĂNG KÉO DÀI, CÓ CÔNG TẮC & ĐÈN BÁO**
**UNIVERSAL MULTI SOCKET EXTENSION CORD WITH SWITCH & NEON**
**6 Ổ, 6 công tắc - 6 Socket, 6 Switch**

Mã số Code	Số công tắc No. Of Switch	Số ổ cắm No. Of Socket	Chiều dài dây Wire Length(m)	Loại dây Wire Type	Đơn giá(VNĐ) Unit Price
<b>6SKNN3</b>	6	6	3	2x1	<b>240.000</b>
<b>6SKNNE3</b>	6	6	3	3x1	<b>298.000</b>
<b>6SKNN5</b>	6	6	5	2x1	<b>282.300</b>
<b>6SKNNE5</b>	6	6	5	3x1	<b>310.500</b>

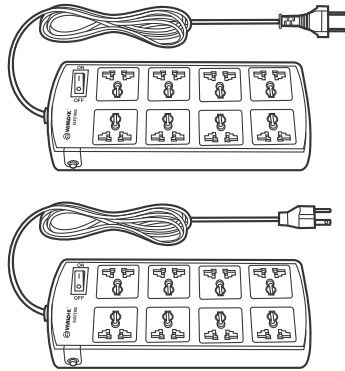
**8 Ổ, 1 công tắc - 8 Socket, 1 Switch**

Mã số Code	Số công tắc No. Of Switch	Số ổ cắm No. Of Socket	Chiều dài dây Wire Length(m)	Loại dây Wire Type	Đơn giá(VNĐ) Unit Price
<b>8SKN3</b>	1	8	3	2x1	<b>212.000</b>
<b>8SKNE3</b>	1	8	3	3x1	<b>268.000</b>
<b>8SKN5</b>	1	8	5	2x1	<b>268.000</b>
<b>8SKNE5</b>	1	8	5	3x1	<b>292.900</b>

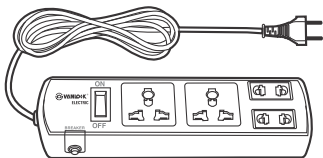
**Ổ KẾT HỢP KÉO DÀI**
**COMBINE SOCKET EXTENSION CORD**
**2 Ổ 2 chấu, 2 Ổ đa năng - 2 Pin Double Socket, 2 Universal Socket**

Mã số Code	Số công tắc No. Of Switch	Số ổ cắm No. Of Socket	Chiều dài dây Wire Length(m)	Loại dây Wire Type	Đơn giá(VNĐ) Unit Price
<b>2S2SKN3</b>	1	4	3	2x0.85	<b>121.000</b>
<b>2S2SKN5</b>	1	4	5	2x0.85	<b>145.000</b>

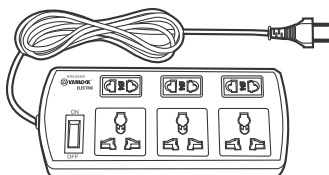
**3 Ổ 2 chấu, 3 Ổ đa năng - 2 Pin Triple Socket, 3 Universal Socket**

Mã số Code	Số công tắc No. Of Switch	Số ổ cắm No. Of Socket	Chiều dài dây Wire Length(m)	Loại dây Wire Type	Đơn giá(VNĐ) Unit Price
<b>3S3SKN3</b>	1	6	3	2x1	<b>136.000</b>
<b>3S3SKN5</b>	1	6	5	2x1	<b>158.000</b>

Có sản xuất ổ chiều dài dây 10m theo đơn đặt hàng.

Sản phẩm thuộc tiêu chuẩn / Standard: TCVN 6188-1:2007; IEC 60884-1:2002

**Ổ CẮM KÉO DÀI DÂY CUỘN KÍN**  
 ROLLING EXTENDED SOCKET EXTENSION CORD

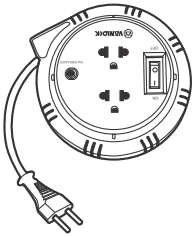
**Ổ 3 chấu kéo dài dây cuộn kín 2 ổ - 3 Pin Double Rolling Extended Socket Extension Cord**

Mã số Code	Số công tắc No. Of Switch	Số ổ cắm No. Of Socket	Chiều dài dây Wire Length(m)	Loại dây Wire Type	Đơn giá(VNĐ) Unit Price
<b>2RUN2</b>	1	2	2	2x0.75	<b>138.000</b>

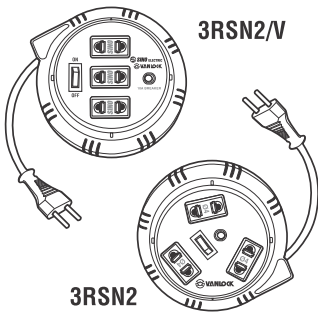
**Ổ 2 chấu kéo dài dây cuộn kín 3 ổ - 2 Pin Triple Rolling Extended Socket Extension Cord**

Mã số Code	Số công tắc No. Of Switch	Số ổ cắm No. Of Socket	Chiều dài dây Wire Length(m)	Loại dây Wire Type	Kiểu xếp ổ Socket sort	Đơn giá(VNĐ) Unit Price
<b>3RSN2</b>	1	3	2	2x0.75	Xếp chéo	<b>151.000</b>
<b>3RSN2/V</b>	1	3	2	2x0.75	Thẳng hàng	<b>151.000</b>

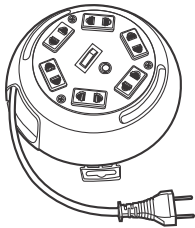
**Ổ 2 chấu kéo dài dây cuộn kín 6 ổ - 2 Pin 6 Rolling Extended Socket Extension Cord**

Mã số Code	Số công tắc No. Of Switch	Số ổ cắm No. Of Socket	Chiều dài dây Wire Length(m)	Loại dây Wire Type	Đơn giá(VNĐ) Unit Price
<b>6RSN3</b>	1	6	3	2x0.85	<b>195.500</b>
<b>6RSN5</b>	1	6	5	2x0.85	<b>220.300</b>

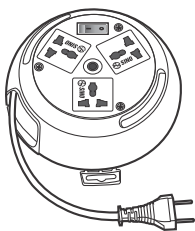
**Ổ đa năng kéo dài dây cuộn kín 3 ổ chéo và 1 công tắc có role - 3 Universal Socket, 1 Switch & Overload relay**

Mã số Code	Số công tắc No. Of Switch	Số ổ cắm No. Of Socket	Chiều dài dây Wire Length(m)	Loại dây Wire Type	Đơn giá(VNĐ) Unit Price
<b>3RSKN3</b>	1	3	3	2x0.85	<b>212.500</b>
<b>3RSKN5</b>	1	3	5	2x0.85	<b>260.600</b>